

Manual de Uso y Cuidado



Este manual contiene información útil, léalo detenidamente.

Este manual de uso y manejo aplica para los siguientes modelos:
NWT8501Q, NWT8501S

Características Eléctricas Nominales	
Corriente Nominal	2,0 A
Frecuencia	50-60 Hz
Tensión Nominal	220-240 V ~

Fabricado por Industrias Acros Whirlpool S.A. de C.V.
Antigua carretera a Roma km 9
Col. Milagro
Apodaca N.L.
México, 66600
Tel. (01-81) 83 29 21 00

Importantes instrucciones de seguridad

ADVERTENCIA

Para reducir el riesgo de incendio, descarga eléctrica o heridas personales cuando use su refrigerador, siga estas precauciones básicas:

- Lea todas las instrucciones antes de usar su refrigerador.
- El dejar abandonado un refrigerador puede causar que alguien jugando pueda quedarse atrapado en él y se sofoque.
- Si va a cambiar su refrigerador hágalo de una forma segura para todos.
- Le aconsejamos que quite las puertas del refrigerador fuera de uso o que se asegure con una cuerda resistente.
- Nunca deje que un niño opere, juegue o se meta dentro de un refrigerador.
- Nunca limpie las piezas de un refrigerador con líquidos inflamables; los vapores pueden causar incendios o explosiones.

• PARA SU SEGURIDAD •

- No almacene o use gasolina o gases inflamables cerca de este o cualquier electrodoméstico, los vapores pueden causar incendios o explosiones.
- Si el cordón tomacorriente se daña, debe ser reemplazado por nuestro departamento de servicio o por un electricista calificado para evitar algún riesgo.

-GUARDE ESTAS INSTRUCCIONES-

Instalar adecuadamente

ADVERTENCIA

Peligro de Choque Eléctrico
Es necesario que éste refrigerador sea puesto a tierra.

NO modifique el cordón eléctrico. Si no calza en el tomacorriente, haga instalar un tomacorriente apropiado por un electricista calificado.

NO use una extensión eléctrica con este refrigerador.

Consulte con un electricista calificado si tiene dudas respecto a si el refrigerador está debidamente puesto a tierra.

Si no se cumplen las precauciones indicadas anteriormente se puede ocasionar una lesión grave o aún la muerte.

Antes de conectar el refrigerador

- No use el refrigerador en un cuarto donde la temperatura baje a menos de 13 °C (55 °F).
- Mantenga el refrigerador lejos de los efectos del clima.
- Conecte el refrigerador solo en un tomacorriente apropiado con el suministro eléctrico adecuado y con conexión a tierra.
- No ponga comida en el refrigerador antes de que se haya enfriado en la forma apropiada.
- Use el refrigerador solo como se especifica en este manual.
- Dé el mantenimiento apropiado al refrigerador.
- Asegúrese de que el refrigerador no sea operado por personas no capacitadas para hacerlo en la forma indicada.
- El refrigerador es sólo para uso doméstico.



Cómo instalar el refrigerador

Siga estos pasos antes de conectar el nuevo refrigerador:

1. Retire los aditamentos de empaque incluso los interiores.
2. Coloque el refrigerador bajo las siguientes recomendaciones:
 - Deje un espacio mínimo de 7,5 cm (3") entre la parte superior del refrigerador y los gabinetes.
 - Deje cuando menos un espacio de 5 cm (2") entre el condensador del refrigerador en la parte posterior y la pared.
 - Deje un espacio de 1,25 cm (1/2") a cada lado del aparato para facilitar la instalación.
 - Si el refrigerador va a estar contra la pared lateral, deje un espacio adicional para permitir que se abra más la puerta.
3. Nivele el refrigerador
 - Si el refrigerador tiene únicamente tornillos niveladores, vea la figura 1. Conserve los 2 tornillos que sujetan la base al refrigerador. Estos son los tornillos niveladores.
 - Si el refrigerador tiene rodillos con tornillos niveladores, vea la figura 2.
 - Para subir o bajar su refrigerador siga las instrucciones de las figuras 1 ó 2 según corresponda.
 - Para mayor precisión verifique con un nivel de carpintero colocado en la parte superior del refrigerador o verifique si al abrir y cerrarlo no se mueve, entonces estará nivelado.
 - Se recomienda que quede un poco inclinado hacia atrás, así la puerta tenderá a cerrarse sola.



Figura 1.



Figura 2.

4. Deje reposar el refrigerador de 2 a 3 horas antes de conectarlo, esto permitirá que se asiente el gas y el aceite antes de iniciar el proceso de refrigeración.

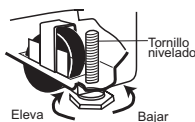
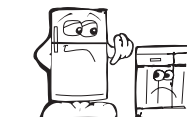
Conecte el refrigerador

Se requiere una fuente de energía eléctrica debidamente aterrizada de 220-240 V~, 50-60 Hz con fusibles de 10 A.

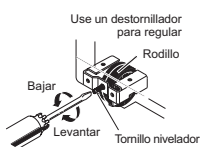
Instrucciones para la puesta a tierra

Método de puesta a tierra

Su refrigerador está equipado con un cordón eléctrico provisto de un enchufe de puesta a tierra de 3 terminales. Para disminuir a un mínimo la posibilidad de sufrir choque eléctrico, el cordón debe ser conectado en un tomacorriente mural del tipo con puesta a tierra para enchufes de 3 terminales, puesto a tierra de acuerdo con el Código Nacional de Electricidad y todos los códigos y reglamentos locales. Si no se dispone de un tomacorriente de este tipo, es responsabilidad y obligación del cliente hacer instalar un tomacorriente mural para enchufes de 3 terminales debidamente puesto a tierra por un electricista calificado.

Tomacorriente mural del tipo puesta a tierra para enchufes de 3 terminales.

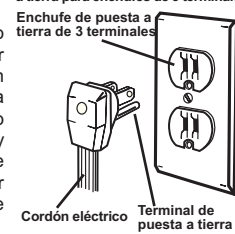

Cordón eléctrico Terminal de puesta a tierra

Como usar el refrigerador

Ajuste el control de temperatura

El control de temperatura está en el refrigerador.

Cuando se conecte por primera vez:

- Ponga el control de temperatura en 3 (normal). El control va del 1 (menos frío) al 5 (más frío) (figura 1).
- Al mover el control a **Apagado**, deja de enfriarse el refrigerador y el congelador, pero no se desconecta de la electricidad.
- Dé tiempo al refrigerador de enfriarse completamente antes de poner alimentos en él. Su enfriamiento puede tomar varias horas. Ajuste el control de temperatura para mantener la comida tan fría como deseé. Las posiciones sugeridas



Figura 1

Para cambiar el foco

1. Desconecte el refrigerador.
2. Remueva la cubierta jalando hacia abajo (algunos modelos).
3. Saque el foco ubicado detrás del panel de control.
4. Reemplácelo con un foco de 40 watts para electrodomésticos.
5. Coloque la cubierta (algunos modelos).
6. Conecte el refrigerador nuevamente.

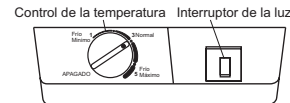
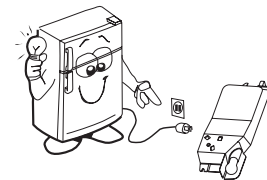

NOTA: No todos los focos son adecuados, asegúrese de reemplazarlo por otro que tenga la misma forma y tamaño.

Reversibilidad y reemplazo de puertas del refrigerador (algunos modelos)

HERRAMIENTAS REQUERIDAS: Dado y matraca de 5/16" cabeza hexagonal, destornillador de cara estrella, destornillador de cara plana, llave española de 5/16", navaja plana, caja torx plus 25 ip.

IMPORTANTE:

- * Antes de iniciar, apague el control del refrigerador, desconecte el refrigerador o desconecte la energía. Remueva los alimentos y todas las partes removibles de las puertas.
- * Si usted solamente requiere remover y reemplazar las puertas, vea las secciones: "Remover la puerta y bisagra" y "Reemplazo de puertas y bisagras".

Remover la puerta y bisagra

1. Desconecte el refrigerador o desconecte la energía.
2. Cierre la puerta del refrigerador y mantenga las 2 puertas cerradas.
3. Remueva las partes para la bisagra superior como se muestra en la gráfica anexa.
4. Retire la puerta congelador del gabinete.
5. Remueva las partes de la bisagra central como se muestra en la gráfica anexa.
6. Retire la puerta refrigerador del gabinete.
7. Remueva las partes de la bisagra central como se muestra en la gráfica.

IMPORTANTE: Si quiere colocar las puertas al reverso para que se abran en la dirección opuesta, siga estos pasos. Si usted no está colocando las puertas al reverso, vea: "Reemplazo de puertas y bisagras".

Reversibilidad de puerta (opcional)

(Las gráficas siguen estas instrucciones)

Gabinete

1. Remueva los tapones que están colocados sobre la cabeza de los tornillos con un destornillador de cara plana cuidando de no dañarlos y a su vez, asegúrese de colocarlos en algún lugar en donde estén fuera del alcance de los niños.
2. Remueva los tornillos de cabeza botón con la caja torx plus 25 ip. de la bisagra del lado actual hacia el otro lado (ver figura 1-1)
3. Remueva los tapones superiores del gabinete y muévelos en la dirección opuesta (ver figura 1-2).

Tapones de Puertas

1. Remueva los tapones de giro de la parte superior de la puerta del congelador. Mueva hacia la dirección opuesta (ver figura 2).
2. Remueva el freno de la puerta de ambas partes; refrigerador y congelador y mueva en dirección opuesta (ver figura 3).

Puertas

1. Remueva los tapones de giro de la parte superior de la puerta del congelador. Mueva hacia la dirección opuesta (ver figura 2).
2. Remueva el freno de la puerta de ambas partes; refrigerador y congelador y mueva en dirección opuesta (ver figura 3).

Reemplazo de puertas y bisagras

NOTA: La figura puede estar invertida si el giro de la puerta está invertido.



Tornillo de Cabeza redonda



Tapón de Tornillos



Tapones de Puertas

- Reemplace las partes de la bisagra inferior (ver figura de bisagra inferior). Apriete los tornillos. Reemplace la puerta del refrigerador.

NOTA: Agregue soporte adicional a las puertas cuando las bisagras estén siendo movidas. No dependa de los imanes de la puerta para detenerla mientras usted trabaja.

- Ensamble las partes de la bisagra central como se muestra (ver figura de bisagra central) y apriete todos los tornillos. Reemplace la puerta del congelador.
- Ensamble las partes de la bisagra superior como se muestra (ver figura de bisagra superior). No apriete los tornillos completamente.
- Alinee las puertas para que la parte baja de la puerta del congelador se alinee a la par con la parte alta de la puerta del refrigerador. Apriete todos los tornillos.

Pasos finales

- Verifique todos los agujeros y asegúrese que los tapones y tornillos estén en su lugar. Reinstale la cubierta de la bisagra superior (vea figura de bisagra superior).
- Conecte el refrigerador a la fuente de energía.
- Reinicie los controles (vea la sección "Cómo usar el refrigerador").
- Regrese a su lugar todas las partes removibles de las puertas y también sus alimentos.

Reemplazo y Removimiento de Puerta

Reversibilidad de Puerta (opcional)

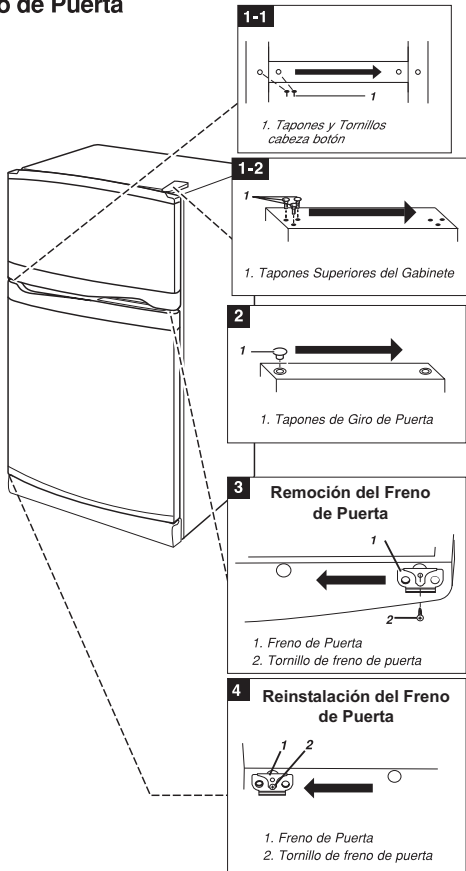
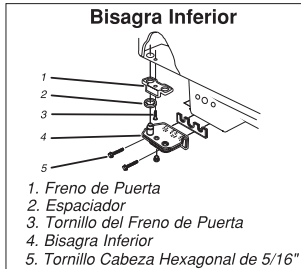
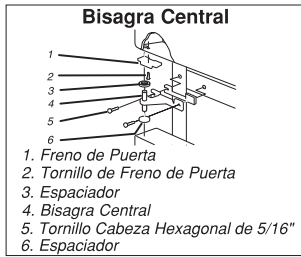
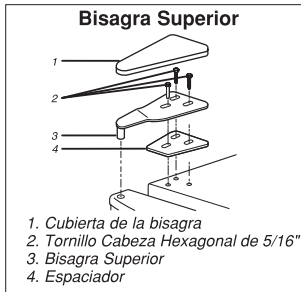

IMPORTANTE: La opción de reversibilidad de puertas está disponible solamente en modelos sin jaladera expuesta.

Antes de llamar al técnico

MUY IMPORTANTE

ES RESPONSABILIDAD DEL USUARIO VERIFICAR LA SIGUIENTE INFORMACIÓN ANTES DE LLAMAR AL TÉCNICO:

SI USTED SIGUIÓ CORRECTAMENTE LAS INSTRUCCIONES DEL MANUAL DE INSTALACIÓN, USO Y CUIDADOS Y TIENE PREGUNTAS SOBRE EL FUNCIONAMIENTO DEL REFRIGERADOR, ESTA GUÍA LE OFRECE SOLUCIONES A PROBLEMAS QUE PUEDE DETECTAR Y CORREGIR EN SU HOGAR.

SI EL REFRIGERADOR NO FUNCIONA

- Conecte directa y correctamente la clavija, NO USE EXTENSIONES.
- Revise EL CONTACTO ELÉCTRICO, PODRÍA ESTAR DAÑADO, conecte otro aparato y pruebe si funciona.
- Evite poner a funcionar varios aparatos a la vez; LA INSTALACIÓN ELÉCTRICA SE SOBRECARGA.
- Verifique que el CONTROL DE TEMPERATURA ESTÁ EN POSICIÓN DE ENCENDIDO.
- Asegúrese de que NO ESTÉ JUNTO A UNA FUENTE DE CALOR como horno, estufa o luz directa del sol.
- LAS PUERTAS DEBEN CERRAR HERMÉTICAMENTE, revise el empaque magnético de las puertas.
- NIVELE EL REFRIGERADOR, retire las bases de madera y ajuste los tornillos niveladores (FIGURA 1).
- NO SOBRECARGUE EL REFRIGERADOR, la circulación de aire frío será deficiente.
- Coloque la perilla de control de TEMPERATURA EN MED (frío medio) y espere por lo menos 24 horas antes de hacer un nuevo cambio de temperatura.

NOTA QUE EL REFRIGERADOR TRABAJA POR PERIODOS PROLONGADOS

- Verifique que el CONDENSADOR ESTÉ LIBRE DE POLVO Y PELUSA (FIGURA 1).
- EVITE ABRIR CONTINUAMENTE LA PUERTA o por periodos prolongados.
- NO INTRODUZCA ALIMENTOS CALIENTES y manténgalos tapados.

SI ESCUCHA SONIDOS EXTRAÑOS

- Revise que NO HAYA OBJETOS SOBRE O DETRÁS DEL REFRIGERADOR.
- EL COMPRESOR NO TRABAJA CORRECTAMENTE, puede ser que un bajo voltaje estuviera presente. Verifique la intensidad de la luz, si es baja esto nos indica que tiene un bajo voltaje, hable a su compañía de luz para que corrijan el suministro de energía (FIGURA 1).

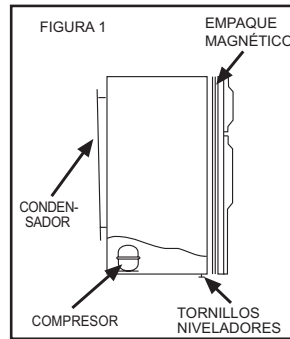

SI DESPUÉS DE SEGUIR LAS INSTRUCCIONES DE ESTA GUÍA, EL REFRIGERADOR NO FUNCIONA LLAME A LOS CENTROS DE SERVICIO INDICADOS
01 800 8 300 400

PÓLIZA DE GARANTÍA

WHIRLPOOL MÉXICO S.A. DE C.V.

Antigua carretera a Roma km 9, Col. Milagro, Apodaca, N.L., Mexico, 66600, Tel. (01 81) 83-29-21-00, en los términos de esta póliza, garantiza al comprador y usuario del refrigerador identificado en la presente póliza, exclusivamente lo siguiente:

AMPARA LOS SIGUIENTES MODELOS MARCA ACROS:

NWT8501Q, NWT8501S

CONCEPTOS CUBIERTOS POR LA GARANTÍA:

Defectos de fabricación que impidan total ó parcialmente el correcto funcionamiento del aparato que se presenten dentro de los términos de vigencia de esta garantía. En este caso, la reparación se hará sin costo alguno para el comprador o usuario. Si se requiere el reemplazo de alguno de los componentes, piezas o del aparato, asimismo correrá por cuenta del otorgante. Igualmente los gastos de transporte dentro de la red de servicio y mano de obra derivados del cumplimiento de la garantía serán cubiertos por el otorgante.

CONCEPTOS QUE INVALIDAN LA GARANTÍA:

- Cuando el producto se hubiere utilizado en condiciones distintas a las normales. (El refrigerador no es para uso comercial o industrial).
- Cuando el producto no hubiere sido operado de acuerdo con el instructivo de uso y manejo que lo acompaña.
- Cuando el producto hubiere sido alterado o reparado por personas no autorizadas por Whirlpool Service.

PROCEDIMIENTO PARA HACER EFECTIVA LA GARANTÍA:

Al considerar el comprador final que ha ocurrido algún evento amparado por esta póliza, deberá ponerse en contacto con Whirlpool Service a nuestro Centro Nacional de Llamadas, desde Monterrey N.L. y su área conurbada al (81) 83-29-2100 y desde el interior de la República Mexicana al 01-800-8-300-400; donde un asesor de servicio especializado lo atenderá. Nuestras instalaciones están ubicadas en Carretera Miguel Alemán Km. 16 Col. El Milagro C.P 66600, Apodaca, N.L. En donde también podrá encontrar accesorios y partes originales. Para mayor información de nuestros servicios, visite www.whirlpool-service.com.mx.

TÉRMINO:

Esta garantía tiene una vigencia de 12 meses en todas sus partes a partir de que el consumidor reciba de conformidad el refrigerador.

NOTA IMPORTANTE

Este documento deberá ser presentado para cualquier trámite relacionado con la garantía.

EL COMPRADOR DEBERÁ MANTENER ESTE DOCUMENTO EN SU PODER Y EN UN LUGAR SEGURO.

El consumidor podrá solicitar que se haga efectiva la garantía que ampara esta póliza con el distribuidor donde se adquirió el producto. En caso de extravío de la póliza, el distribuidor expedirá una nueva póliza de garantía, previa presentación de la nota de compra o factura respectiva.

Formato de identificación

NOMBRE DEL COMPRADOR: _____ TEL. _____
DOMICILIO: _____
NOMBRE DEL DISTRIBUIDOR: _____ TEL. _____
DOMICILIO: _____ TEL. _____
PRODUCTO: _____ MODELO: _____
NUM. DE SERIE: _____ FECHA DE ENTREGA: _____

FIRMA DEL DISTRIBUIDOR Y SELLO
(Señalar con precisión calle, número exterior o interior, colonia, ciudad, estado y C.P.)

Sonidos que pueden escucharse

Su nuevo refrigerador puede emitir sonidos, la mayoría de ellos son normales, pero las superficies duras como el piso, las paredes de la cocina y el refrigerador pueden hacerlos más audibles.

Murmullo Suave, silbido suave

Pueden ser el ventilador y el aire en movimiento.

Golpecitos secos o cascabeleo

El termostato emite un golpecito seco bien definido cuando el refrigerador para; igualmente cuando empieza a funcionar de nuevo. El reloj del control de descongelador también emite el mismo tipo de sonido cuando el ciclo de descongelación comienza.

Sonidos de agua

Después de que el refrigerador pare, se puede oír por algunos minutos un goteo en la tubería. Puede oírse también agua que corre a la bandeja recolectora de agua y un sonido peculiar como agua cayendo sobre una superficie caliente en los ciclos de descongelación.

Use & Care Guide



This guide contains useful information

Apply for the following models:
NWT8501Q, NWT8501S

Nominal Technical Specifications

Nominal Current	2.0 A
Frequency	50-60 Hz
Voltage	220-240 V ~

Manufactured by Industrias Acros Whirlpool S.A. de C.V.
Antigua carretera a Roma km 9
Col. Milagro
Apodaca N.L.
México, 66600
Phone (01-81) 83 29 21 00

Important safety instructions

WARNING

To reduce the risk of fire, electrical shock, or injury when using your refrigerator, follow these basic precautions:

- Read all instructions before using the refrigerator.
- Child entrapment and suffocation are not problems of the past. Junked or abandoned refrigerators are still dangerous ... even if they will "just sit in the garage a few days".
- If you are getting rid of your old refrigerator, do it safely.
- Never allow children to operate, play with, or crawl inside the refrigerator.
- Never clean refrigerator parts with flammable fluids. The fumes can create a fire hazard or explosion.
- We suggest to remove the door or thigh it with a resistant cord.
- **FOR YOUR SAFETY:**
- DO NOT STORE OR USE GASOLINE OR OTHER FLAMMABLE VAPORS AND LIQUIDS IN THE VICINITY OF THIS OR ANY OTHER APPLIANCE. THE FUMES CAN CREATE A FIRE HAZARD OR EXPLOSION.
- IF THE ELECTRICAL CORD IS DAMAGED, OUR SERVICE DEPARTMENT OR A QUALIFIED ELECTRICIAN SHOULD CHANGE IT.

-SAVE THESE INSTRUCTIONS-

Install in correct way

WARNING

Electrical shock hazard

The refrigerator must be properly grounded.

Do not modify the electrical cord

Do not use an extension cord with this appliance, consult with a qualify technician any doubts about the proper grounding of this appliance.

If your wall outlet is not proper one have a qualify technician install it.

Not complying with the above precautions may result in high risk of injury and even death

Before using your refrigerator

- Do not use the refrigerator in an area where the room temperature will fall below 13 °C (55 °F).
- Keep the refrigerator out of the weather.
- Connect the refrigerator only to the proper kind of outlet, with the correct electrical supply and grounding.
- Do not load the refrigerator with food before it has time to get properly cold.
- Use the refrigerator only for the uses described in this manual.
- Properly maintain the refrigerator.
- Be sure the refrigerator is not used by anyone unable to operate it properly.
- The refrigerator is only for domestic use.



How to install the refrigerator

Before connecting the new refrigerator follow these steps:

1. Remove all packing material.
2. Install your refrigerator under the following conditions:
 - Allow 7,5 cm (3 inches) between overhead cabinets and refrigerator top.
 - Allow at least 5 cm (2 inches) between the refrigerator condenser on the back and the wall.
 - Allow 1,25 cm (1/2") on each side of the refrigerator for ease of installation.
 - If the hinge side of the refrigerator is to be against the wall, you might want to leave extra space so the door can be opened wider.
3. Levelling the refrigerator.

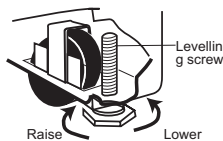

Figure 1.

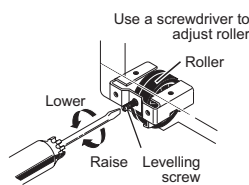

Figure 2.

4. Before starting the refrigeration process allow the refrigerator to rest from 2 to 3 hours in order to let the gas and oil be settled.

Connecting your refrigerator

A 220-240 V~, 50-60 Hz AC only 10 A fused and properly grounded electrical supply is required.

Grounding method

Your refrigerator has an electrical cord provided with 3 prong grounding plug. To minimize the possibility of electrical shock, the cord must be plugged into a mating 3 prong grounding type wall outlet according to national electrical code and all local codes.

If plug will not fit the outlet, is your responsibility to have a proper outlet installed by a qualified electrician.

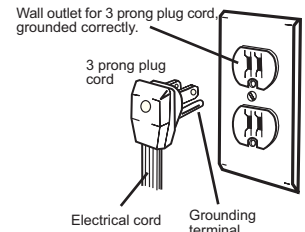

Como usar el refrigerador

Manual control

Adjust the temperature control

The temperature control is in the refrigerator. It controls the temperature in both the refrigerator and freezer compartments:

When you plug in the refrigerator for the first time:

- Set the temperature control to 3 (normal). Temperature control adjustments range from 1 (warmest) to 5 (coldest) (figure 1).
- Turning the temperature control to Apagado (Off) stops cooling in both the refrigerator and freezer compartments. But it does not disconnect the refrigerator from the power supply.
- Give the refrigerator time to cool down completely before adding food. This could take several hours.
- Adjust the temperature control to have food as cold as you like. The settings indicated above should be correct for normal, household refrigerator usage.

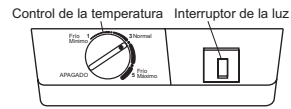

To change the refrigerator light

1. Disconnect refrigerator from power supply.
2. Pull down to remove the cover (some models).
3. Reach behind the control panel to remove bulb.
4. Replace with a 40 watts appliance bulb.
5. Place the cover.
6. Reconnect refrigerator to power supply.

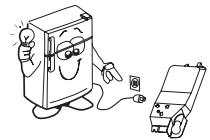

NOTE: Not all appliance bulbs will fit your refrigerator. Be sure to replace a bulb with one of the same size and shape.

Refrigerator doors: removing, reversing (optional) and replacing

TOOLS NEEDED: 5/16 in. hex-head socket wrench, No. 2 Phillips screwdriver, flat-head screwdriver, 5/16 in. open-end wrench, flat 2 in. putty knife, drive torx plus 25 ip.

IMPORTANT:

- Before you begin, turn the refrigerator control OFF, unplug refrigerator or disconnect power. Remove food and any adjustable door or utility bins from doors.
- If you are only removing and replacing the doors, see the "Door and Hinge Removal" and "Door and Hinge Replacement" sections.

Door and Hinge Removal

1. Unplug refrigerator or disconnect power.
2. Close the refrigerator door and keep both



5/16 in. Hex-Head Hinge Screw

doors closed until you are ready to lift them free from the cabinet.

NOTE: Provide additional support for the doors while the hinges are being moved. Do not depend on the door magnets to hold the doors in place while you are working.

3. Remove the parts for the top hinge as shown in Top Hinge graphic.
4. Lift the freezer door free from the cabinet.
5. Remove the parts for the center hinge as shown in the Center Hinge graphic.
6. Lift the refrigerator door free from the cabinet.
7. Remove the parts for the bottom hinge as shown in the Bottom Hinge graphic.

IMPORTANT: If you want to reverse your doors so that they open in the opposite direction, follow these steps. If you are not reversing the doors, see "Door and Hinge Replacement."

Door reversal (optional)

(Graphics follow these instructions)
Cabinet

1. Remove the screw hole plugs with a flat head screwdriver carefully. Be sure that the



screw hole plugs will be placed out of reach of children.

2. Remove the button head screw with torx plus 25 ip. drive tool from handle side and move them to opposite side (see graphic 1-1)
3. Remove cabinet hinge hole plugs from the cabinet top and move them to opposite side hinge holes as shown (see graphics 1-2).

Doors

1. Remove door hinge hole plug from top of freezer door. Move to opposite side as shown (see Graphic 2).
2. Remove door stop from both the freezer and refrigerator doors and move to the other side (see Graphic 3).

Door and Hinge Replacement

NOTE: Graphic may be reversed if door swing is reversed.

1. Replace the parts for the bottom hinge as shown. Tighten screws. Replace the refrigerator door.
- NOTE:** Provide additional support for the doors while the hinges are being moved. Do not depend on the door magnets to hold the doors in place while you are working.
2. Assemble the parts for the center hinge as shown and tighten all screws (see Center Hinge graphic). Replace the freezer door.
3. Assemble the parts for the top hinge as shown (see Top Hinge graphic). Do not tighten screws completely.
4. Line up the doors so that the bottom of the freezer door aligns evenly with the top of the refrigerator door. Tighten all screws.

Final steps

1. Check all holes to make sure that hole plugs and screws are in place. Reinstall top hinge cover (see Top Hinge graphic).
2. Plug in refrigerator or reconnect power.
3. Reset the controls (see "How to use the refrigerator" section).
4. Return all removable door parts to doors and food to product.

Door Removal & Replacement

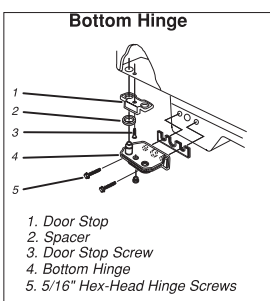
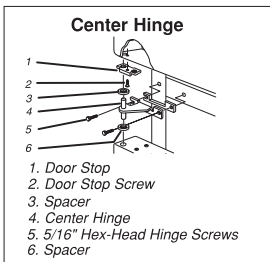
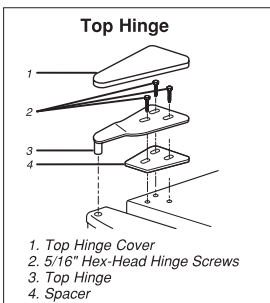

Door Swing Reversal (optional)

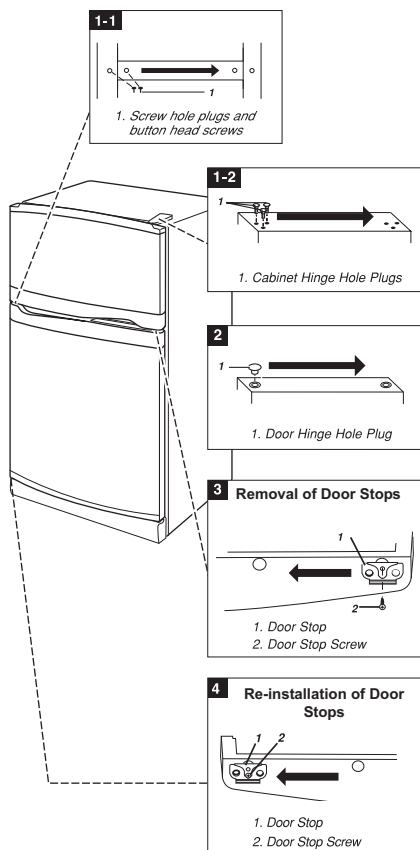

Before calling the technician

IMPORTANT

BEFORE CALLING THE TECHNICIAN IT IS VERY IMPORTANT TO VERIFY THE FOLLOWING INFORMATION:

IF AFTER READING THE USE AND REFERENCE GUIDE YOU HAVE QUESTIONS, THIS GUIDE MAY OFFER YOU SOME SOLUTIONS TO PROBLEMS YOU CAN DETECT AND CORRECT YOURSELF IN YOUR HOME

IF THE REFRIGERATOR IS NOT WORKING

- Plug firmly into a live circuit. Do not use extension cord.
- Check the power supply. It could be damaged. Connect another appliance and see if it works normally.
- Do not connect various appliances at the same time, the electrical installation will overload.
- Verify that the temperature control (on manual control) is in the ON (ENCENDIDO) position.
- Verify (on digital control) that at least, 1 green led indicator is turn ON.
- Avoid placing the appliance close to a hot source.
- Close the doors completely. Check to see if the gaskets are dirty or sticky.
- Level the refrigerator. Remove wood supports and adjust the roller levels (FIGURE 1).
- Do not overload the refrigerator. The air circulation will be deficient.
- MANUAL CONTROL- Set the temperature control in number 3 or in the middle position and wait at least 24 hours before making another change of temperature.
- DIGITAL CONTROL- The digital control will let you know if a failure exists in the refrigerator. The failure is represented by the blinking of the amber lights on the control panel. If the refrigerator does not work or the amber lights are blinking, disconnect the refrigerator from power supply, wait 10 minutes and reconnect refrigerator to power supply. If the amber lights keep blinking, wait 3 hours. If the lights continue ON after 3 hours, please call the technician.

THE REFRIGERATOR SEEMS TO RUN TOO MUCH

- Verify if the condenser has lint or is dirty (FIGURE 1)
- Avoid opening the doors constantly or for long periods.
- Do not introduce warm food.

IS THE REFRIGERATOR MAKING UNFAMILIAR SOUNDS

- Verify there is nothing on top or behind.
- The compressor does not work properly, check if you are using the right voltage.
- Verify the light intensity. If it is low, consult with a qualified technician (FIGURE 1).

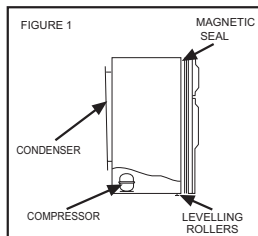

IF AFTER FOLLOWING THE INSTRUCTIONS THE REFRIGERATOR STILL WITH PROBLEMS CALL AN AUTHORIZED SERVICE CENTER

Sounds you may hear

Your new refrigerator may make sounds that your old one did not.

Do not be alarmed, Most of the new sounds are normal. Hard surfaces like the floor, walls and cabinets can make the sounds seem louder.

The following describes the kinds of sounds that might be new to you, and what may be making them.

Slight hum, soft hiss

You may hear the refrigerator's fan motor and moving air.

Clicking or snapping sounds

The thermostat make a definite click when the refrigerator stops running. It also makes a sound when the refrigerator starts. The defrost timer will click when the defrost cycle starts.

Water sounds

When the refrigerator stops running, you may hear gurgling in the tubing for a few minutes after it stops. You may also hear defrost water running into the defrost water pan.

Door open ajar (some models)

If a refrigerator door remains open for a period longer than 2 minutes, you will hear "beep" sounds until you close the door.

WARRANTY

WHIRLPOOL MEXICO, S.A. DE C.V.

Antigua Carretera a Roma km 9, Col. Milagro, Apodaca, N.L., Mexico, C.P. 66600, phone (81)83-29-21-00, in the terms of this policy, we warranty to the buyer and the consumer of this refrigerator e identified in this following policy:

COVERED CONCEPTS:

NWT8501Q, NWT8501S

COVERED CONCEPTS:

- Manufacturing defects that hinder total or partially the correct performance of the appliance. Repair, change of pieces and components.

- Handwork and transportation expenses derived from the fulfillment of the warranty, within our service net. The previous points will be made without any cost for the consumer.

NOT COVERED CONCEPTS:

- When the refrigerator is used in other than normal, single family household use.
- When the refrigerator is not used according to the use and care guide attached.
- When the refrigerator has been repaired by unauthorized service.

PROCEDURE TO MAKE EFFECTIVE THE WARRANTY:

When the final customer considers one of the events protected by this contract has happened, he/she will have to make contact with Whirlpool Service through our Call Center, in Monterrey, N.L. and its surrounding area to (81) 83-29-2100; or from the interior of the Mexican Republic to 01-800-8-300-400 where a specialized service agent will take care of the matter. Our facilities are located in Miguel Alemán Highway km 16 Col. El Milagro C.P. 66600, Apodaca, N.L., where Whirlpool original parts and accessories can also be found. For additional information of our services, visit www.whirlpool-service.com.mx.

TERMS:

This warranty covers ONE YEAR beginning the day the buyer or consumer receives the refrigerator to his satisfaction.

Identify format

CONSUMER NAME _____

ADDRESS _____ PHONE _____

DEALER NAME _____

ADDRESS _____ PHONE _____

PRODUCT _____ TRADEMARK _____ MODEL _____

SERIAL NUMBER _____ DELIVERY DATE _____

DEALER SIGNATURE AND STAMP _____ AUTHORIZED REPRESENTATIVE _____

(Indicate precise street, col, state and zip code)

IMPORTANT NOTE

This document must be shown in any transaction related with this warranty for products acquired in the Mexican Republic. If you bought your refrigerator out of the Mexican Republic, ask your authorized dealer to make valid your warranty.

THE CONSUMER CAN REQUEST THE WARRANTY COVERED BY THIS POLICY FROM THE DEALER WHERE THE PRODUCT WAS PURCHASED.

In case of loss of policy, the dealer will issue a new one, with the proper bill of sale or invoice.

WHIRLPOOL SERVICE

Call free in Mexico

Use without charge the Nationwide Consumer Assistance Center

Phone number 01-800-83-004-00